

# SplashVision Waterdichte Televisies

17" Waterdichte draadloze televisie: ATM17W

## Handleiding

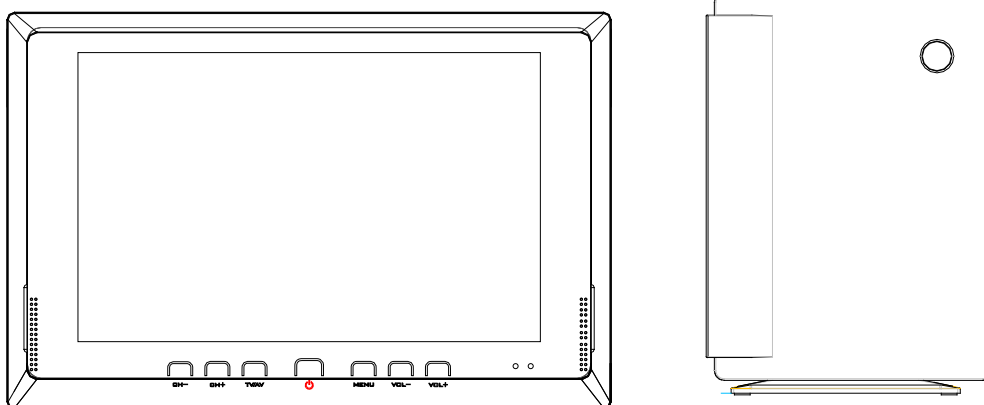

# **Inhoud**

## **I. Specificaties**

## **II. Veiligheidsvoorschriften**

## **III. Inhoud verpakking en Installatie**

## **IV. Aansluitingen**

## **V. Hoofdfunctie TV-paneel**

## **VI. Gebruiksaanwijzingen**

## **VII. Probleemoplosser**

## I. Specificaties

Model	ATM17W (2011)
Beeldformaat	17 "
Aspect ratio	16:9
Lichtopbrengst	385cd/ m <sup>2</sup>
Functie / Eigenschappen	<ul style="list-style-type: none"> <li>-Geen X-ray straling, in overeenstemming met milieu-eisen</li> <li>-IP-waarde voldoet aan IPX6 (stofdicht en beschermd tegen vochtige uitdagingen tot een krachtige waterstraal)</li> <li>-Aan de muur, bij het bad in de keuken of buiten bevestigen</li> <li>-Inductie bediening op het hoofdtoestel met druk toetsen</li> <li>-Volwaardige afstandsbediening</li> <li>-Meertalig OSD menu (Chinees, Engels, Frans, Italiaans, Spaans etc.)</li> <li>-Tot 256 kanalen, multi audio en video TV systeem</li> <li>-AV/TV functie, zacht en helder beeld met hoge resolutie</li> <li>-Slot functie(Op touch knoppen vrij van reageren op een waterstraal en aanraking van kinderen)</li> </ul>
Contrast ratio:	400:1
Pixel H x V:	1440*900
Respons tijd:	16ms
Speaker (ingebouwd)	5W*2
AV input	AV*1 、 TV*1、 draadloos*1
TV systeem:	<input type="checkbox"/> PAL-BG 、 DK 、 I <input type="checkbox"/> NTSC-M <input type="checkbox"/> SECAM-BG、 DK <input type="checkbox"/> SECAM-L、 LL
IP-waarde:	IPX6
Stroomverbruik	DC12V/35W
Afmetingen: (mm)	472*315*65
Gebruiks temperatuur	-20°C-40°C
Opslag temperatuur	-30°C-60°C

Disclaimer: SplashVision heeft het recht om deze handleiding op ieder moment aan te passen, als type- of zetfouten, veranderende specificaties of software updates daar aanleiding toe geven.

## Zender

Items	Beschrijving
AV input	AV*1 , S-video*1
Draadloos signaal	WiFi 802.11a/b/g
Stroom adapter	AC100~240V-DC5V 2A
Effectieve range	±30m
Afmetingen zender	237cm*173cm*42cm
Gewicht	650g

## II. Veiligheidsvoorschriften

### Algemeen:

- Het product voldoet aan internationale veiligheidseisen en standaarden. De gebruiker dient de handleiding eerst goed te lezen voordat hij het product gebruikt. De instructies zullen precies moeten worden opgevolgd.
- Als één van de volgende zaken plaatsvindt, moet u het product direct uitschakelen en ontkoppelen van de netstroom:  
Roken, brandlucht, geen beeld, geen geluid, extreem hard geluid, schade aan de behuizing. Mocht één van deze zaken zich voordoen, neemt u dan direct contact op met uw leverancier. Indien u het product zelf probeert te repareren en/of een deel van het product opent, dan vervalt automatisch uw garantie.
- Adapter, stekker en stroomdraad mogen niet overbelast worden; dit kan leiden tot brand of ongelukken. Vermijd dat voorwerpen drukken op de stroomdraad en de stroomdraad in de war brengen.
- Het gebruik van een andere dan een originele Taka stroom adapter kan leiden tot defecten of ongelukken. Uw garantie komt hiermee automatisch te vervallen.
- Houd het product niet op de kop, dit kan tot een defect leiden.
- Haal de stekker uit het stopcontact voordat u de TV schoonmaakt. Gebruik een zachte doek met een neutraal schoonmaakmiddel. Gebruik geen grove of schurende reinigingsmiddelen om de TV schoon te maken.
- Haal de stekker uit het stopcontact wanneer er onweer is of als u de TV voor een lange tijd niet gebruikt.
- Zorgt u ervoor dat het product in zijn directe omgeving ruimte heeft voor ventilatie. Dek de TV niet af en houd de ventilatie gaten vrij. Leg het product tijdens het gebruik niet op een bank, dekbed, handdoek of soortgelijke ondergronden. Slechte ventilatie kan leiden tot

Disclaimer: SplashVision heeft het recht om deze handleiding op ieder moment aan te passen, als type- of zetfouten, veranderende specificaties of software updates daar aanleiding toe geven.

oververhitting en defecten.

- Zet de TV uit voordat u kabels of apparatuur aansluit of loskoppelt.
- Tussen het aan- en uitzetten van de TV of de zender moet minimaal een periode van 5 seconden zitten.
- Dit product heeft stand geheugen, dat wil zeggen, het kan de vorige stand behouden als de TV plotseling uit valt. (Als vorige stand is ingesteld dan zal die daarop blijven staan.)
- Als u de TV wilt verplaatsen doe dit dan in de de originele verpakking. Houd de tv niet op zijn kop bij het verplaatsen. Dit kan het beeld beschadigen.

### Voorzorgsmaatregelen bij de installatie:

Volg voor de veiligheid de instructies van de fabrikant voor de installatie van de apparaten. Zet niet teveel kracht op de voorkant of bovenkant om te voorkomen dat het apparaat omvalt.

### Waarschuwingen bij gebruik

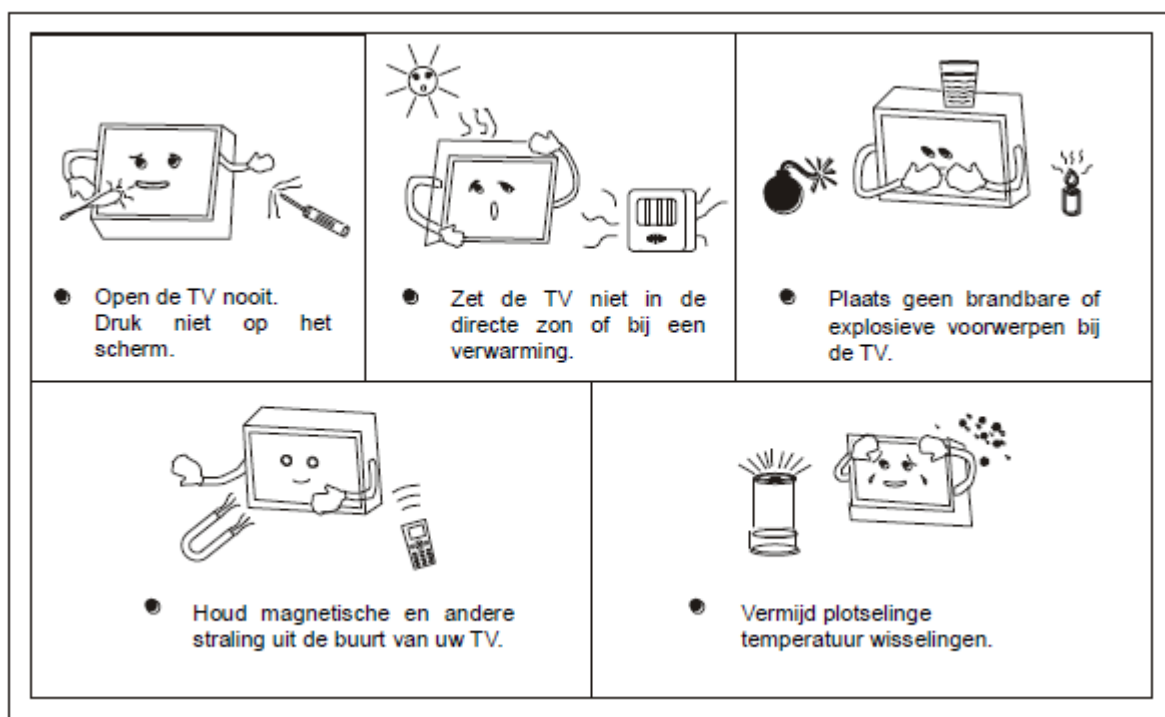

1. Probeer de TV nooit te openen, hierdoor vervalt uw garantie automatisch.
2. Druk of sla niet op het beeldscherm.
3. Zet het product niet in de volle zon of dichtbij een warmte bron.
4. Zet geen brandbare, explosieve materialen in de buurt.
5. Houd magnetische en andere straling zoals een mobiele telefoon uit de buurt van de TV
6. Vermijd plotselinge temperatuur wisselingen.

Disclaimer: SplashVision heeft het recht om deze handleiding op ieder moment aan te passen, als type- of zetfouten, veranderende specificaties of software updates daar aanleiding toe geven.

### III Inhoud verpakking en Installatie

#### 3.1 De onderdelen in uw pakket.

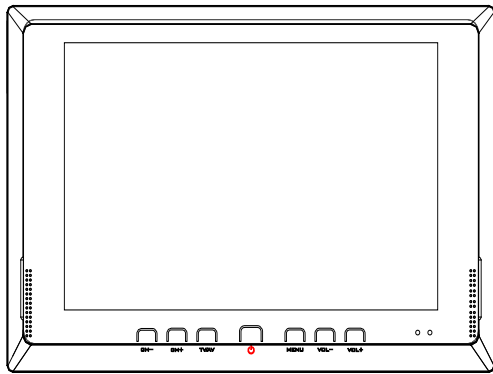

Draadloze TV



Afstandsbediening

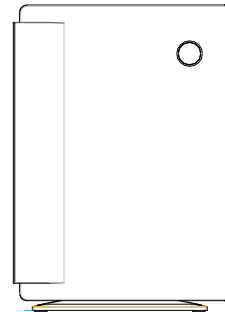

Zender

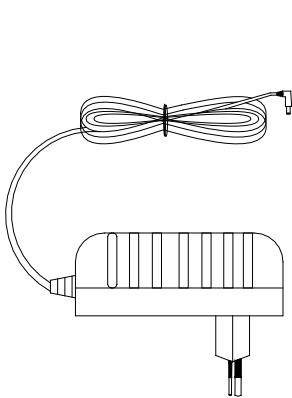

Stroom adapter voor de zender

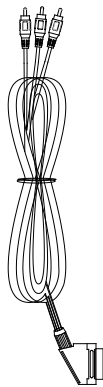

SCART naar 3RCA

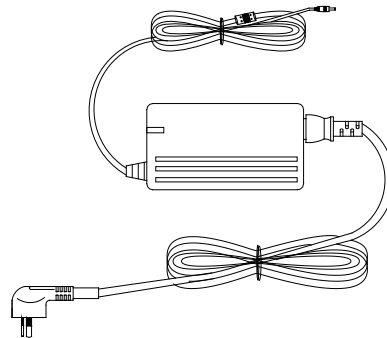

Stroom adapter voor TV



Infrarood repeater



A/V kabel

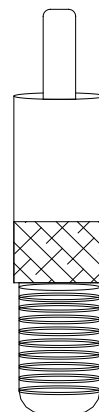

RCA MAN NAAR VROUW

Disclaimer: SplashVision heeft het recht om deze handleiding op ieder moment aan te passen, als type- of zetfouten, veranderende specificaties of software updates daar aanleiding toe geven.

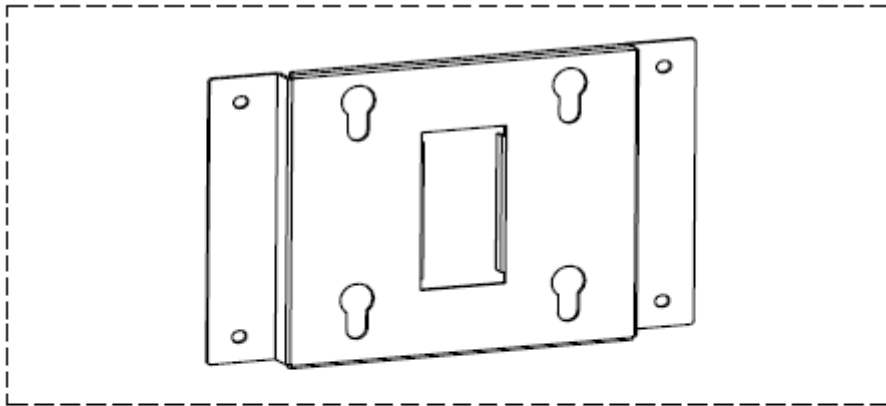

Muur beugel (om de TV aan de muur te bevestigen)

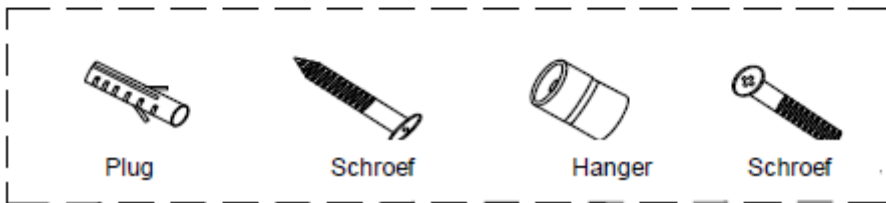

### 3.2 Installatie:

Over het algemeen wordt de TV aan de muur bevestigd met een muurbeugel die voldoet aan VESA 100 x 100 zoals hierboven vermeld.

### 3.2.2 Muur Montage Instructie

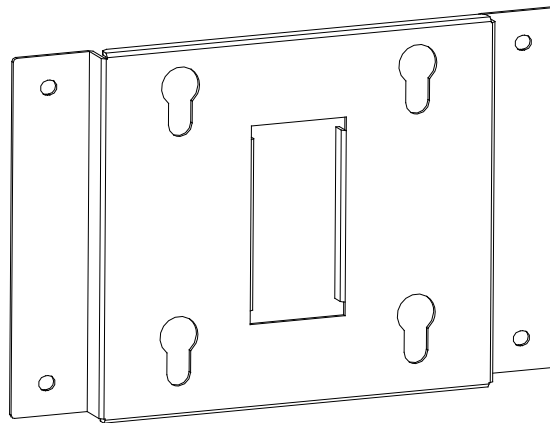

Extra's:

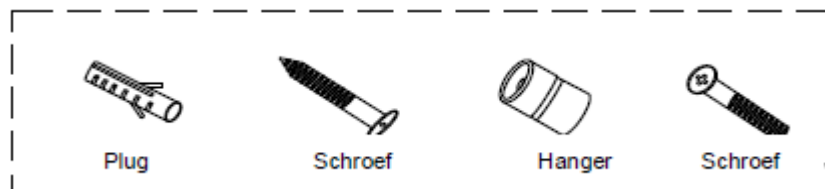

Disclaimer: SplashVision heeft het recht om deze handleiding op ieder moment aan te passen, als type- of zetfouten, veranderende specificaties of software updates daar aanleiding toe geven.



## Montage methode

De muurbeugel kan alleen op voldoende harde muren gemonteerd worden.

1. Boor gaten op de gewenste plek.  $\Phi 10$  mm, diepte 60-70mm
2. Plaats pluggen in de gaten

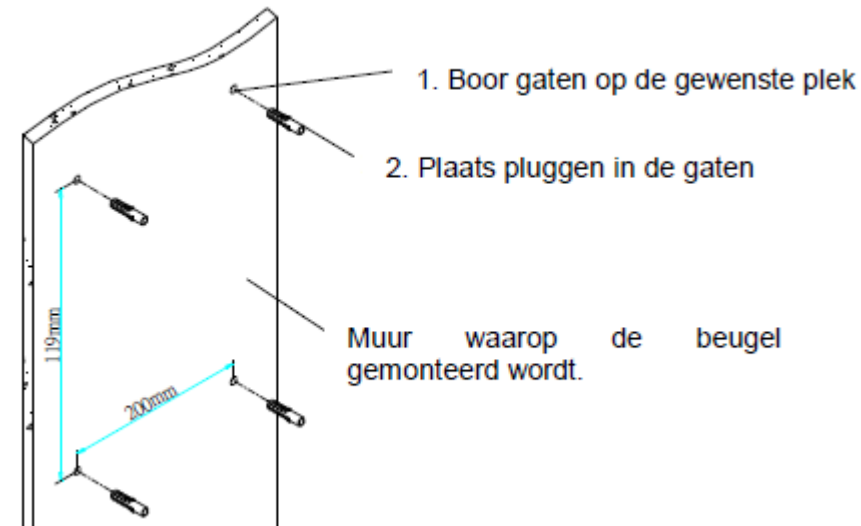

### Opmerking:

Meet voor het boren precies de plek op waar de schroeven moeten komen.

Let er op dat de beugel waterpas gemonteerd wordt.

Gebruik voor holle wanden speciale pluggen.

3. Schroef de muur plaat vast.
4. Schroef de hangers vast met de schroeven achter op de TV
5. Hang de TV aan de beugel.

### Opmerking: Hang de TV met twee personen op.

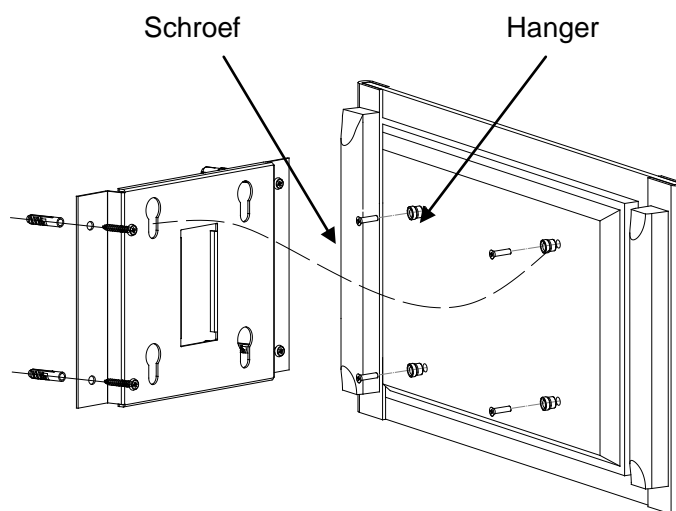

Disclaimer: SplashVision heeft het recht om deze handleiding op ieder moment aan te passen, als type- of zetfouten, veranderende specificaties of software updates daar aanleiding toe geven.

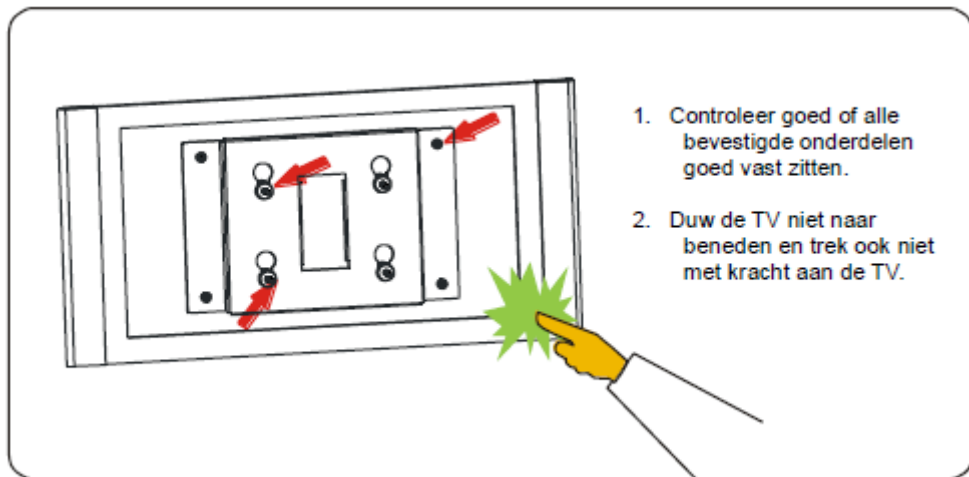

Onderhoud:  
Controleer de muurbeugel jaarlijks.

## IV. Aansluitingen

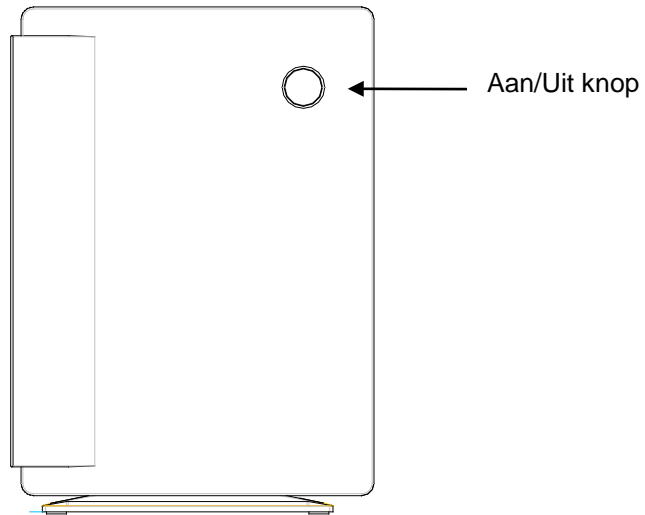

Zijkant van de zender

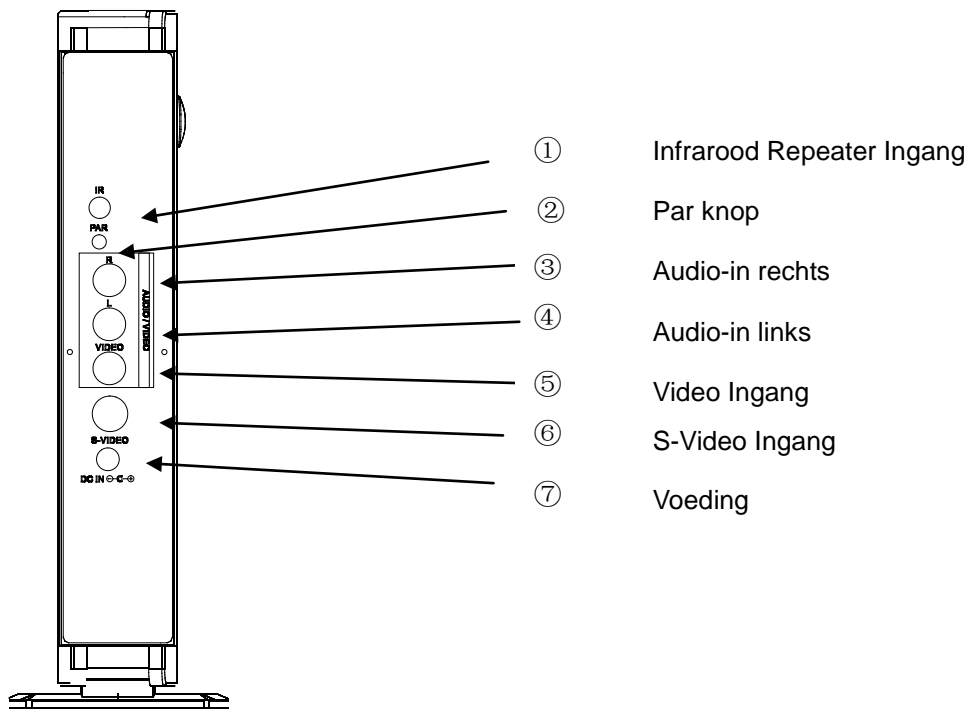

Achterkant van de zender

Disclaimer: SplashVision heeft het recht om deze handleiding op ieder moment aan te passen, als type- of zetfouten, veranderende specificaties of software updates daar aanleiding toe geven.

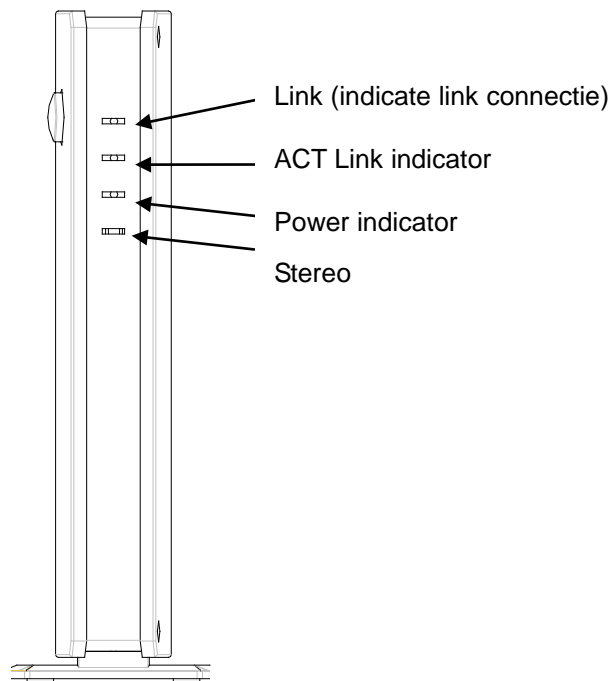

**Voorkant van de zender**

## V. Hoofdfuncties TV Paneel

### 5.1 Touch-Knoppen op de TV

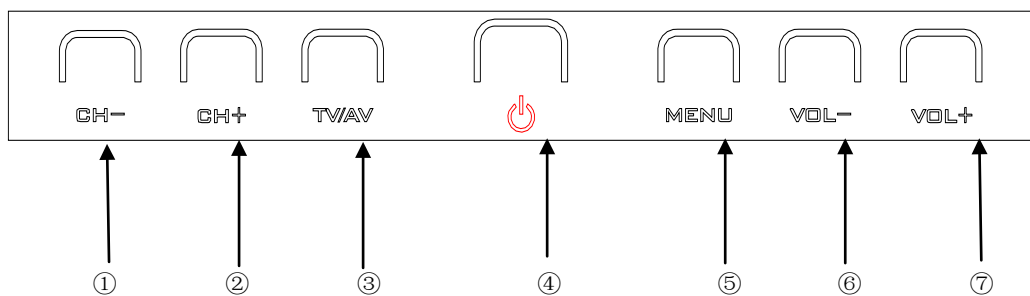

- ① Kanaal omlaag      ② Kanaal omhoog(Par)      ③ AV/TV knop
- ④ Aan/Uit knop      ⑤ Menu      ⑥ Volume omlaag      ⑦ Volume omhoog

U bedient de touch knoppen op de TV door deze enkel aan te raken, u drukt de knoppen niet in.

## 5. 2 Afstandsbediening

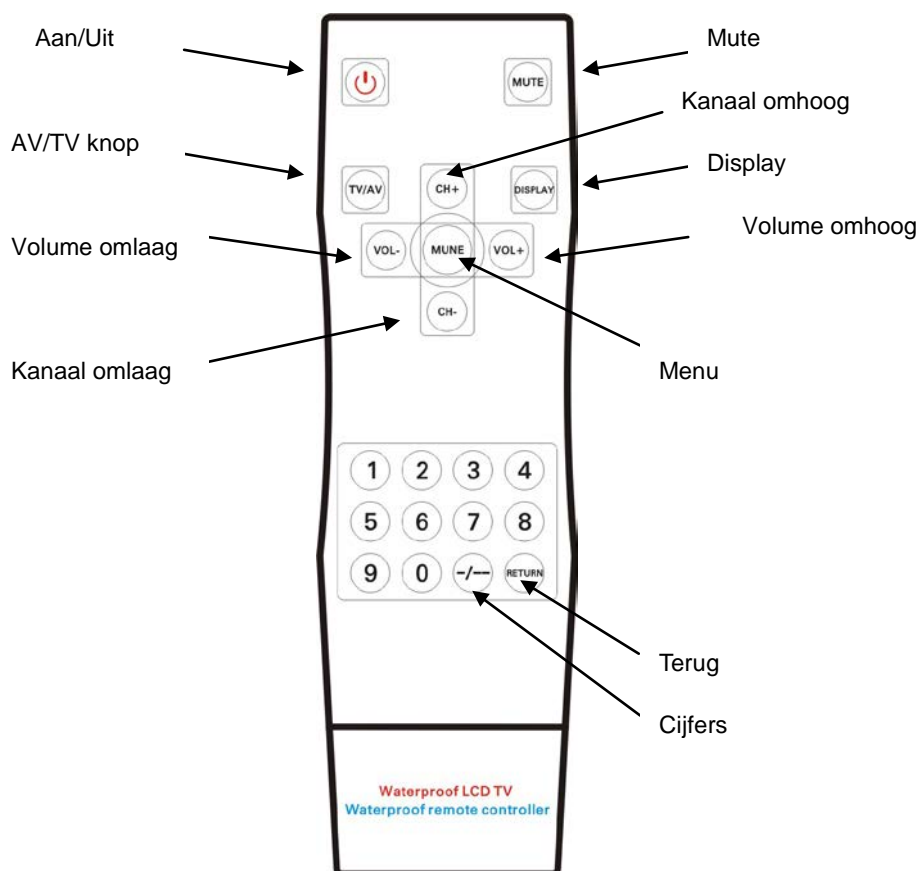

### Effectieve bereik van de afstandsbediening :

1. Hoek van ongeveer 30 graden.
2. Tot ongeveer 8 meter van de TV.

### Opmerking bij het gebruik van de afstandbediening :

1. Houd de afstandsbediening uit direct zonlicht .
2. Verwijder het folie bij de batterij.
3. Als de batterij leeg raakt, vervang deze dan tijdig.
4. Vervang de lege batterij met een juiste batterij en plaats deze correct.
5. Verzeker u ervan dat de afstandsbediening weer waterdicht is nadat u de batterij heeft vervangen. Plaats de rubberen ring op de juiste manier.
6. Gooi niet met de afstandsbediening en laat er ook geen zware objecten op vallen.
7. Houd de afstandsbediening niet langdurig in of onder water.

## VI. Gebruiksaanwijzingen

Opmerking: In deze paragraaf wordt het gebruik van de knoppen op de tv aangegeven als "aanraken" en het gebruik van de afstandsbediening "druk op".

Als de stroomtoevoer juist is aangesloten gaat het lampje branden. Zet de TV aan om de achtergrondverlichting van de toetsen te zien zodat verdere acties mogelijk zijn.

U kunt alles instellen door de touch knoppen op de TV of door gebruik van de knoppen op de afstandsbediening. De afstandsbediening heeft één functie meer dan het TV paneel en dat is "mute".

### 6.1 Aan/Uit knop

Als de stroomtoevoer juist is aangesloten kunt u de TV aan of uit zetten middels

de "  " knop.

### 6.2 "MUTE" knop

Drukt u op deze knop om het geluid te dempen. Als het geluid is gedempt verschijnt dit icoon

rechts boven in beeld  Als u nogmaals op de knop drukt wordt de geluidsdemping

opgeheven en komt dit icoon "  " drie seconden rechts boven in beeld. In mute stand,

Druk op "VOL—", volume wordt hervat en vermindert; Druk op "VOL+", volume wordt hervat en neemt toe.

### 6.3 "VOL—" Volume omlaag knop

Druk op de knop om het geluid te verminderen.

Het beeldscherm toont het volume en het percentage.



### 6.4 "VOL+" Volume omhoog knop

Het beeldscherm toont het volume en het percentage.



### 6.5 "CH—" Kanaal omlaag knop

Druk op de knop om een kanaal omlaag te gaan.

### 6.6 "CH+" Kanaal omhoog knop

Druk om de knop om een kanaal omhoog te gaan. Of gebruik deze knop om verbinding te maken met de draadloze zender.

### 6.7 "TV/AV" knop.

Druk op de knop om te wisselen tussen TV, AV en Draadloos signaal.

### 6.8 "MENU" Menu knop

Er zijn zes verschillende talen voor het menu in TV modus, door de combinatie met "MENU", "VOL-" EN "VOL+" kunt u de basisinstelling van de TV aanpassen.

Druk één keer op "MENU" om het hoofdmenu in te gaan, hierin selecteert u een functie om die aan te passen, u kunt de functie instellen met "VOL—" en "VOL+" knop. Het aangestreepte

stuk betekent dat het is geselecteerd. Druk op "MENU" om een functie te selecteren om aan te passen. Zoals hierboven vermeld kunt u in elk sub-menu de functie aanpassen. "MENU" betekent bevestiging, door middel van "VOL—" en "VOL+" kunt u het aanpassen.

"MENU" heeft een slot functie: druk voor 5 seconden op de knop om alle knoppen op de TV te blokkeren. Eenmaal geblokkeerd, knippert het indicatie licht elke 2 seconden. Druk nog een keer voor 5 seconden op de "MENU" knop, nu knippert het indicatie licht elke 0.5 seconden wat betekent dat het blokkeren is opgeheven en dat u nu de TV kan bedienen met de touch knoppen op de TV.

In de stand van sub-menu, selecteer "Exit" om te terug te keren naar de bovenste menubalk, of u kunt uit het menu gaan door "CH—" en "CH+" knop.

**Gedetailleerde instructies zijn als volgt:**

### 6.8.1 Beeld Menu

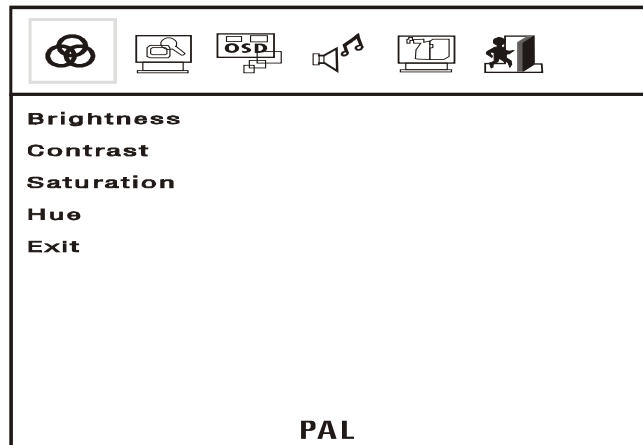

Druk op menu

Ga naar het sub-menu door op "VOL—" en "VOL+" te drukken u kunt zo een functie selecteren om de waarde aan te passen, druk op "MENU" om de aanpassing te bevestigen. Door middel van bovengenoemde stappen kunt u de brightness (helderheid), contrast, saturation (verzadiging), Hue (tint) aanpassen. Verlaat het menu via Exit.

### 6.8.2 Vooraf ingesteld Menu

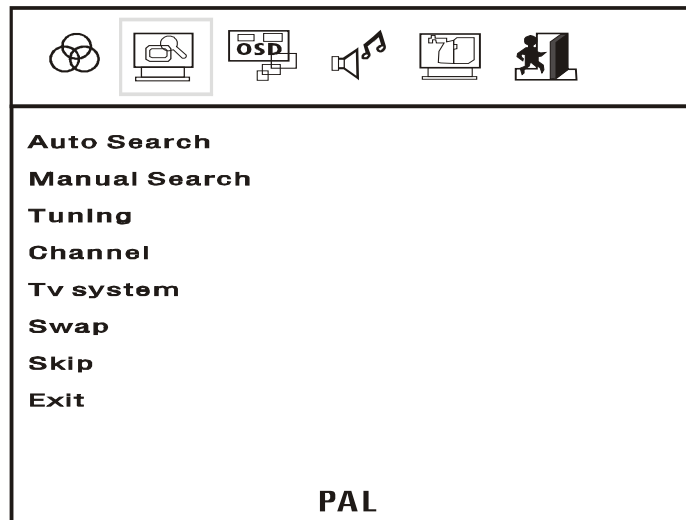

Ga naar het Pre-set menu (vooraf ingestelde menu), door op “VOL−” en “VOL+” te drukken u kunt zo een functie selecteren om de waarde aan te passen, druk op “MENU” om de aanpassing te bevestigen. Door middel van bovengenoemde stappen kan je “auto search” “Manual search” “Tuning”, “Channel”, “TV system”, “channel switch” and “Skip” instellen. Verlaat het menu via Exit.

### 6.8.3 Taalkeuze

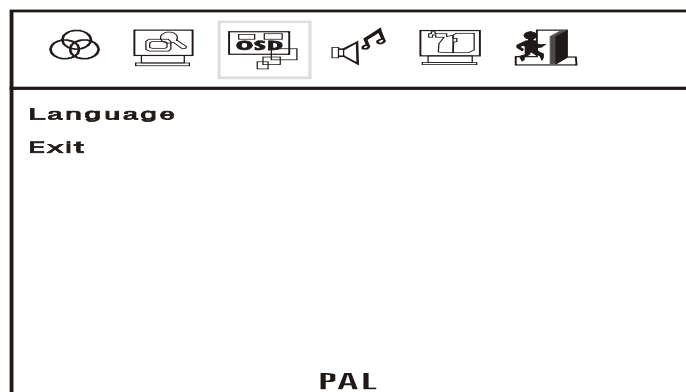

Ga naar het taalkeuze menu door op “VOL−” en “VOL+” te drukken u kunt zo een functie selecteren om de waarde aan te passen, druk op “MENU” om de aanpassing te bevestigen. Door middel van bovengenoemde stappen kunt de gewenste taal selecteren. Verlaat het menu via Exit.



#### 6. 8. 4 Geluid Menu

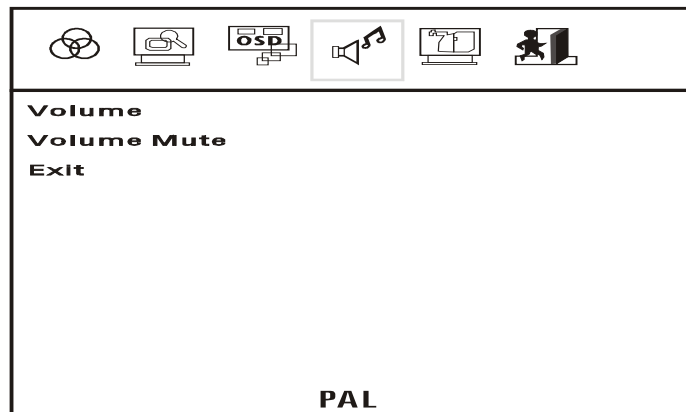

Via “VOL—” en “VOL+” komt u in het menu Geluid waar u het geluid kunt uitzetten of het geluid kan hervatten. Selecteer "Volume" of "Volume Mute" om de waarde aan te passen, druk op “MENU” om de aanpassing te bevestigen. Deze functie is hetzelfde als de "mute" knop. Verlaat het menu via Exit.

#### 6. 8. 5 Reset Menu

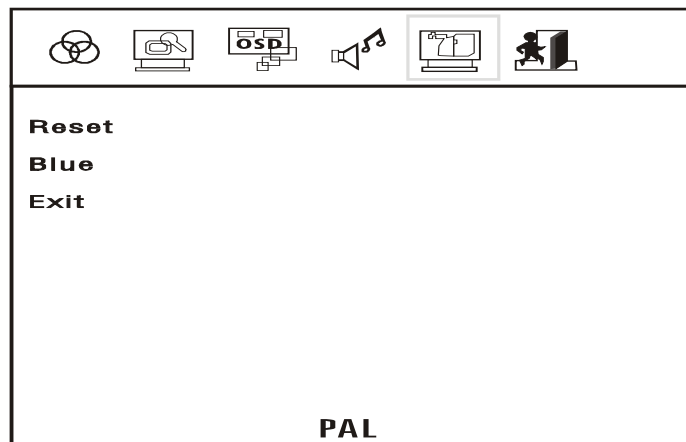

Wanneer je in het reset menu bent via “VOL—” en “VOL+” selecteer “reset”, “blue screen” of “exit” ,druk op “MENU” om de instelling te bevestigen of aan te passen, verlaat het menu via Exit.

## 6. 8. 6 Menu sluiten

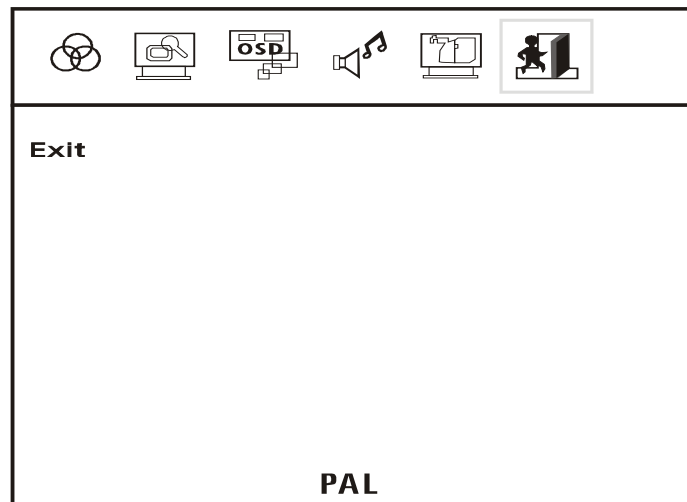

Dit menu wordt geselecteerd om het hoofdmenu te verlaten, bevestig het verlaten van het hoofdmenu door te drukken op “menu”.

## 6.9 Par instellen (instellen draadloze verbinding)

Hiermee kunt u de TV en zender met elkaar verbinden. De draadloze verbinding dient slechts één keer ingesteld te worden. Dit gaat als volgt:

1. Zet de TV aan en middels de source-knop op de stand “wireless”
2. Zet de zender aan.
3. Druk nu op CH+ op de TV (het rode LED-licht op de TV gaat nu constant branden ipv knipperen)
4. Druk op de “PAR” knop achterop de zender.
5. Na maximaal 20 seconden verbinden de TV en de zender automatisch

Opmerking: Omdat de TV 10 a 20 seconden in de PAR-modus blijft is het vaak verstandig om deze verbinding met 2 personen te bedienen, waarbij één persoon de TV op PAR zet en de ander de zender.

## VIII. Probleemoplosser

### Draadloos Signaal

Deze TV kan alleen signalen ontvangen van de bijgeleverde zender. Externe stralingen, zoals die van een magnetron, kunnen de draadloze verbinding storen.

Als de verbinding tussen de zender en de TV verbroken wordt, doet u dan het volgende:

1. Controleer de stroom aansluiting van de TV en de zender.
2. Zet de TV en de zender 10 seconden uit en vervolgens weer aan.
3. Verzeker u ervan dat de TV binnen 30 meter van de zender staat.

Als de TV of de zender is geplaatst in een kelder, een gebouw met veel metaal, of in een hoek dan zal het bereik van het draadloze signaal afnemen.

De frequentie van het signaal is 2.4GHz en het signaal kan daardoor een afstand tot 30 meter afleggen. Helaas kan een overvloed van andere draadloze apparatuur of straling het bereik van het signaal beïnvloeden. Voorkom dat de zender zich in de buurt van magnetrons, gepantserd beton, grote metalen objecten, aquaria, ed. bevindt.

Probleem	Oplossing
Geen stroom, LED uit	Controleer of de stroomtoevoer goed is aangesloten. Koppel de apparatuur anders los van de adapters en sluit het na 15 seconden weer aan.
"No signal" verschijnt in beeld	Controleer of de kabels tussen de draadloze zender en externe apparatuur of de kabel TV juist zijn aangesloten.
Te helder of te licht beeld.	Ga naar het "Picture menu" om de "brightness" en het "contrast" aan te passen.
Geblokt beeld of vreemd geluid	Zet de zender op een andere plek of schakel de TV en de zender 60 seconden uit en zet de TV en de zender daarna weer aan.
Storend beeld of geluid.	Dit kan bijvoorbeeld veroorzaakt worden door huishoudelijke apparaten, auto's, UV-lampen of draagbare of mobiele telefoons.
Goed beeld maar geen geluid	Controleer of de "mute" functie aan staat. Controleer de verbinding tussen de TV of zender en de aangesloten apparatuur.
Geluid is normaal, maar zeer hard	Controleer de geluidsinstellingen.
Slecht of Zwart-wit beeld met slecht geluid	Slecht TV signaal. Ga over tot fine-tunen en controleer of u het juiste <b>PAL B</b> systeem gekozen heeft.

## **Opmerkingen:**

### **Beeld problemen**

Het scherm is van de beste kwaliteit. Toch kan er een dode pixel ontstaan. Dit leidt verder niet tot problemen.

### **Er blijft een beeld "staan"**

Het kan gebeuren dat wanneer bijvoorbeeld een foto een langere tijd stil in beeld heeft gestaan dit beeld een korte tijd vaag zichtbaar blijft. Na enkele minuten zal dit beeld verdwijnen. Als de TV in een zeer warme omgeving gebruikt wordt, kan het beeld tot 15 minuten zichtbaar blijven, maar het zal vanzelf verdwijnen.

### **Het scherm**

Het beeldscherm kan warm worden. Hoewel er een harde plaat voor het LCD scherm zit mag u nooit op het scherm drukken. Hierdoor kan er schade aan het scherm ontstaan.

### **Gebruik bij lage temperaturen**

Als u de TV in een omgeving met een lage temperatuur gebruikt kan de reactie snelheid van het beeldscherm afnemen. Ook kan een eerder getoond beeld langer blijven staan. Daarnaast zal de batterij korter werken. Zodra de TV in een normale temperatuur wordt geplaatst herstelt de TV zich volledig.

Wij wensen u veel plezier toe met uw aankoop.

Het SplashVision Team

[www.splashvision.nl](http://www.splashvision.nl)